

Kanaal rooster DSKS

Toepassing:

Het DSKS rooster is voorzien van verticale lamellen, waarachter horizontale lamellen zijn gemonteerd. Het DSKS rooster wordt standaard geleverd met luchthapper. Het DSKS rooster wordt direct in het spiro-kanaal gemonteerd. Let bij de selectie op dat de verschillende roosterhoogten zijn aangepast aan bepaalde (bijbehorende) spiro-buis diameters. Luchtcapaciteit: 80 - 2500 m³/h (20 - 700 l/s).

Materiaal:

- Staalplaat, gepoedercoat in de kleur Ral 9010.

Toebehoren:

- BS gecombineerde luchthapper en volumeregelaar voor toevoerlucht.
- S volumeregelaar voor retourlucht.

Afmetingen:

Nominale maat	Doorlaatmaat	C	Diameter Spirobuis	
			minimaal	maximaal
400x50	415x65	95	160	400
500x50	515x65	100	160	400
600x50	615x65	110	160	400
400x100	415x115	95	315	630
600x100	615x115	110	315	630
600x150	615x165	110	400	630
600x200	615x215	110	630	1000

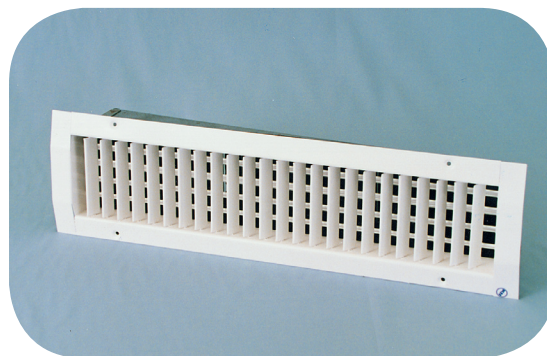

DSK

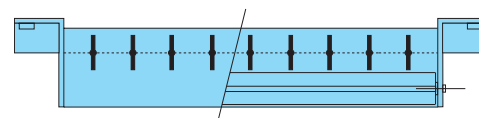

DSK-BS

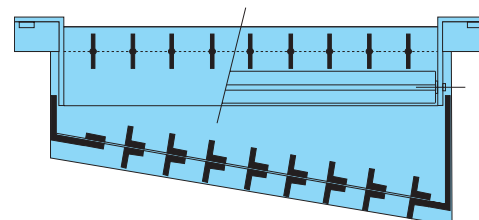

DSK-S

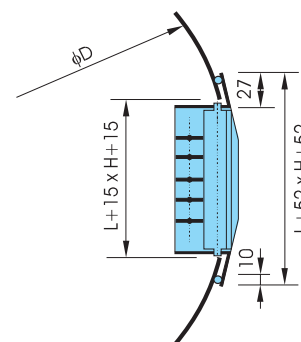
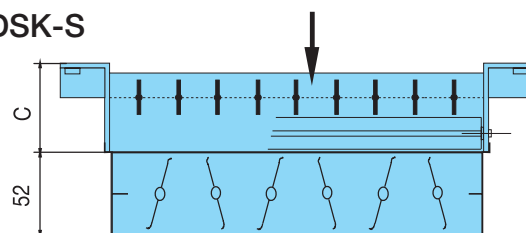

Bestelsleutel

Kanaalrooster van REVOLV-AIR Type
Maat: _____

DSK 400x50

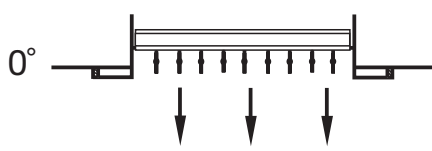

DSK Gerichtblazend

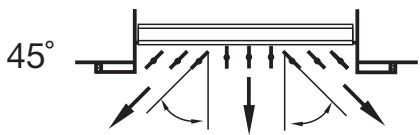
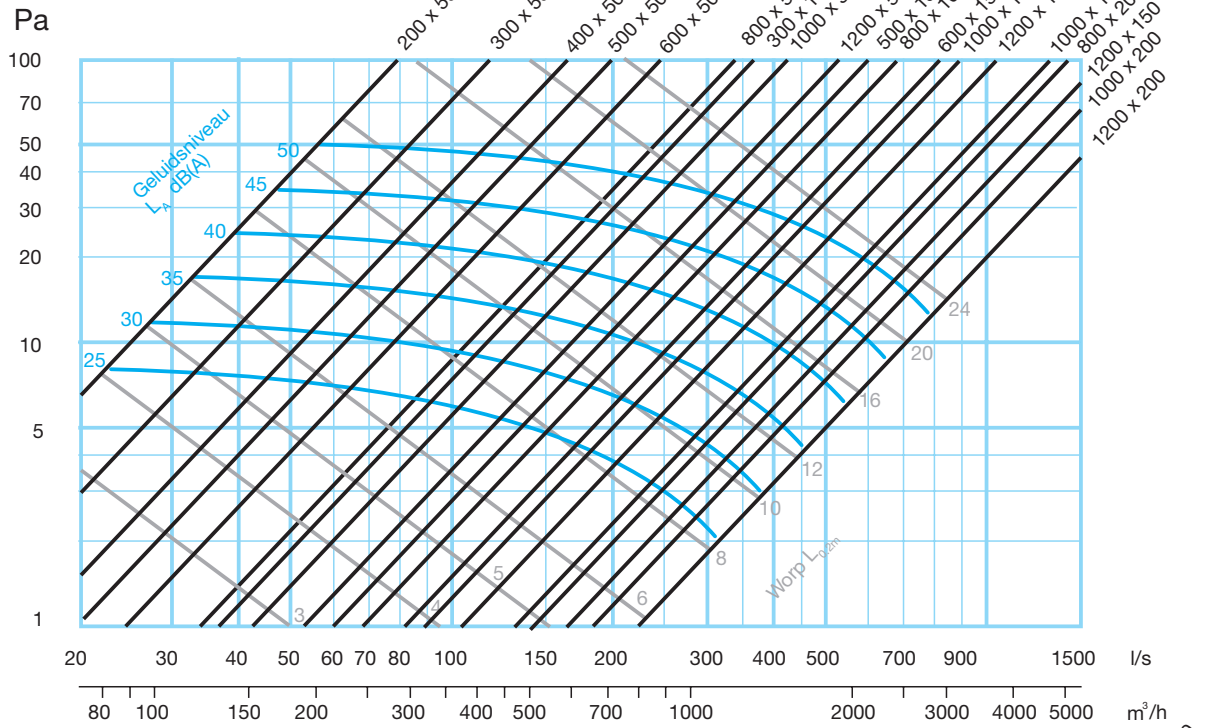

DSK Gespreidblazend

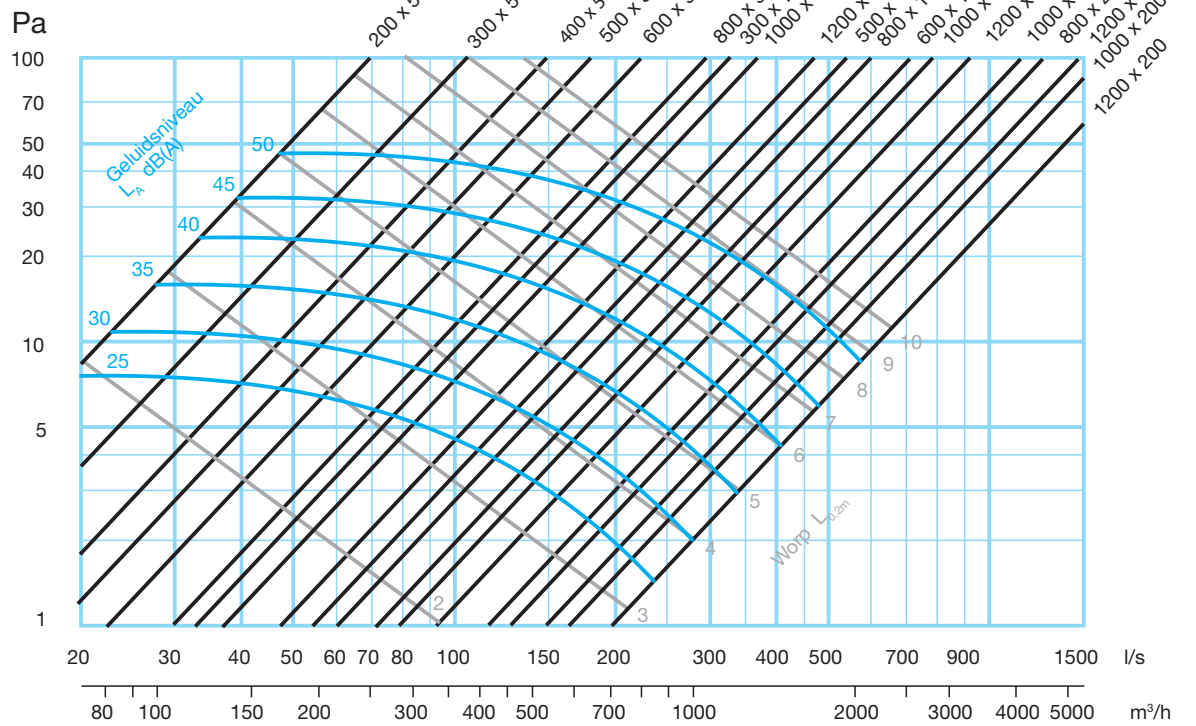

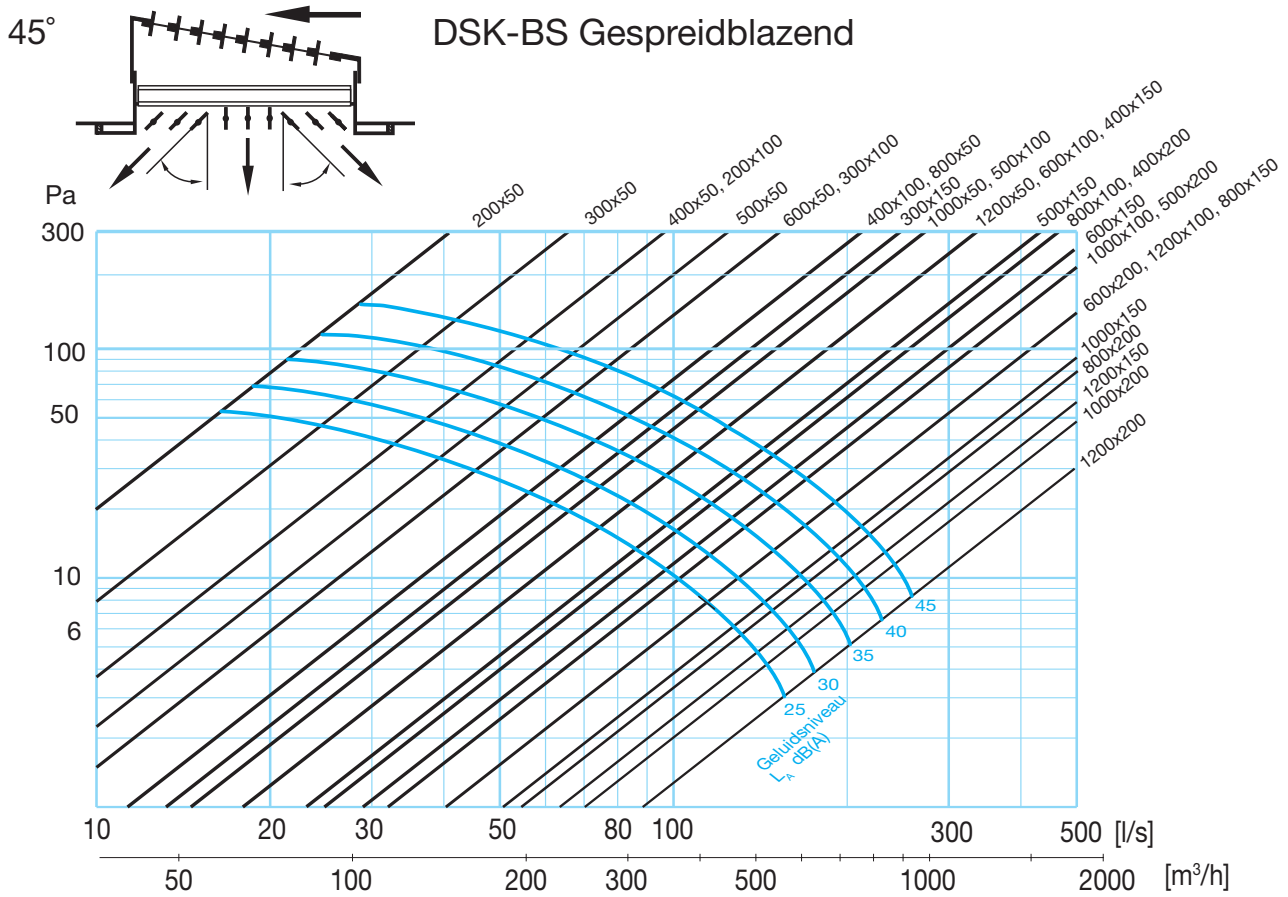
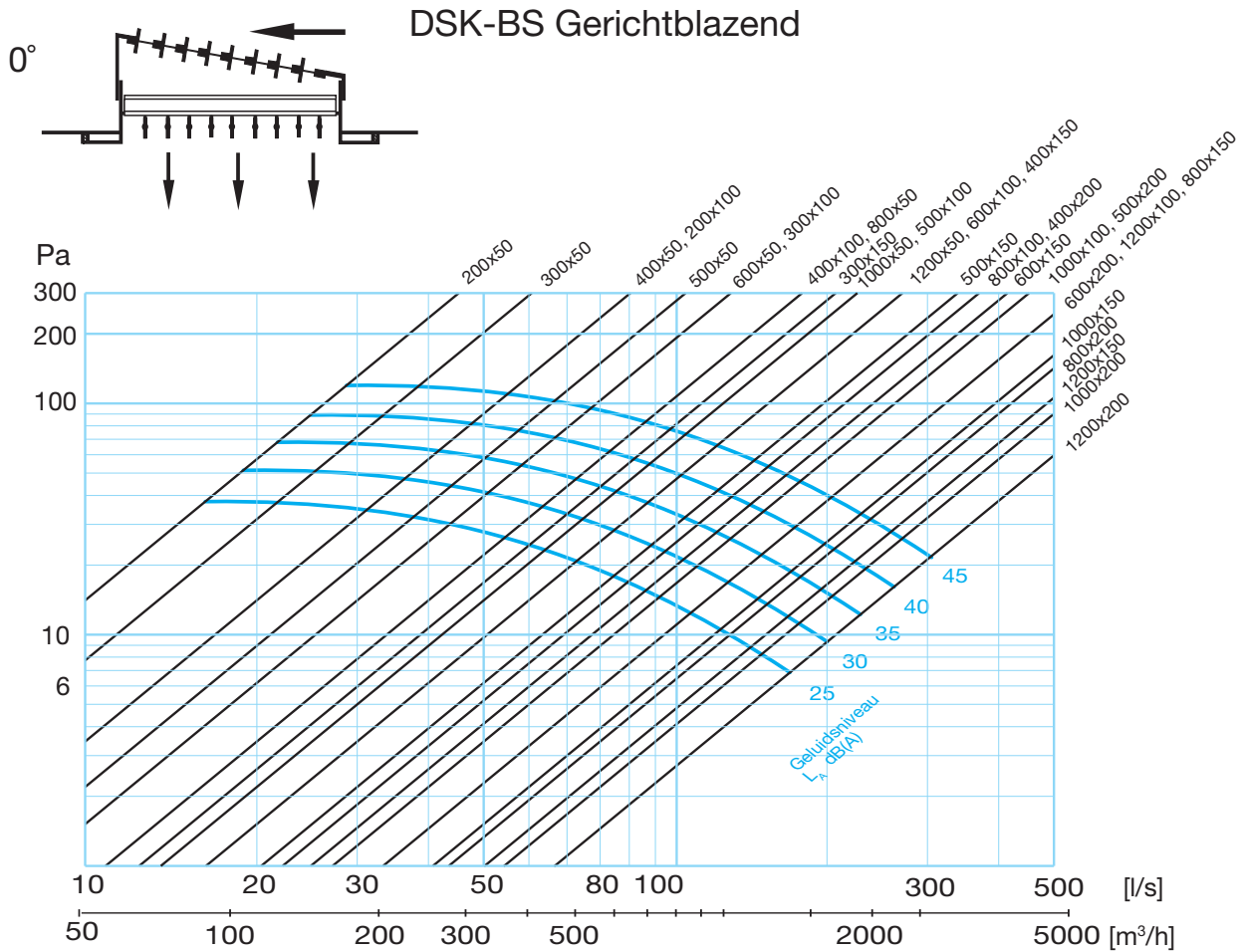

DSK-S Gerichtblazend

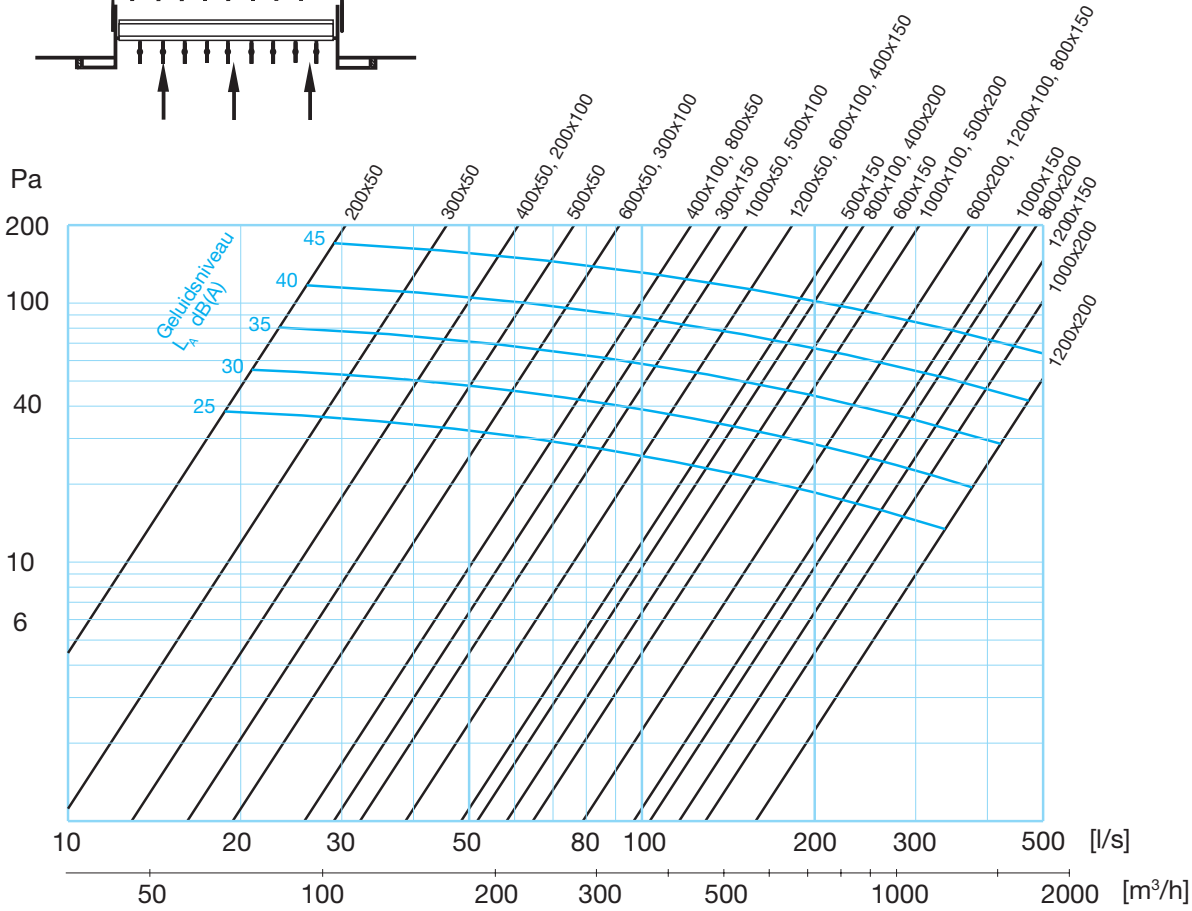

DSK-S Gespreidblazend

